

Светодиодная клавиатура на 16 зон / Шифроустройство NV 8526

Руководство по эксплуатации версия 2.50

1. Назначение

Клавиатура NV 8526 предназначена для:

- Управления и индикации состояния зон или разделов GSM-GPRS передатчика NV 8704
- Поддачи сигналов тревоги
- Управления электромагнитными или электромеханическими замками дверей или другими устройствами с потреблением тока до 3 А.
- Управление любым контроллером ТМ стандарта **iButton DS1990**

Клавиатура NV 8526 **не предназначена** для настройки работы NV 8704. Для этих целей используйте программное обеспечение NV Pro.

Также NV 8526 предназначена для автономной работы в качестве шифроустройства.

По умолчанию NV 8526 работает в режиме шифроустройства. Для работы совместно с NV 8704 необходимо снять перемычку «В».

2. Технические характеристики

2.1 Устройство

Устройство собрано по современной технологии и выполнено в пластиковом корпусе с подсвечиваемой силиконовой клавиатурой. NV 8526 состоит из клавиатуры на 19 кнопок, 22 светодиодных индикаторов, пьезодинамика, на задней стороне панели размещены тампер, релейный выход и два многофункциональных входа/выхода I/O 1-2. Корпус имеет откидную крышку для защиты кнопок.

2.2 Спецификация

Наименование параметра и единица измерения	Значение
Напряжение питания постоянного тока, В	9...15
Ток, потребляемый без подсветки, не более, мА	30
Ток, потребляемый при подсветке, не более, мА	50
Максимальный ток через релейный выход, А	3
Максимальное напряжение на релейном выходе	125VAC/ 30VDC
Количество кодов управления (4 знака)	16
Габаритные размеры, ДхШхВ, мм	160x95x25
Максимально допустимая влажность, %	93
Рабочая температура, °С	-25...55

3. Установка

NV 8526 может устанавливаться только в закрытых помещениях.

Разъедините две части NV 8526, осторожно вставив плоскую отвертку в пазы в нижней части, и с небольшим усилием нажмите на защелку. Это разъединит края достаточно для того, чтобы снять заднюю часть (подложку).

Прикрепите подложку шурупами к стене, используя специальные монтажные отверстия.

Убедитесь, что подложка правильно установлена.

Убедитесь, что головки монтажных шурупов достаточно утоплены в подложку и в последующем не будут касаться основной платы NV 8526.

4. Подключение к NV 8704

К GSM-GPRS передатчику NV 8704 (далее NV 8704) можно подключить до 16 клавиатур NV 8526. Для соединения NV 8526 с NV 8704 необходим 4х-проводный кабель. Максимальное расстояние от NV 8704 до NV 8526 – 50 метров при использовании кабеля 4х0,2 мм. Для увеличения расстояния используйте кабель 4х0,5 мм. Всегда используйте кабель хорошего качества. В некоторых случаях может понадобиться экранированный кабель для снижения внешних электромагнитных помех. **Не рекомендуется** подключать несколько устройств, работающих по системной шине, последовательно на одну линию.

Пропустите соединительный кабель через центральное отверстие в подложке.

Соедините 4 провода к соответствующим клеммам NV 8526, промаркированным также как и клеммы на NV 8704: **CLK, +12V, COM, DATA.**

 Если после включения NV 8526 нет связи по системной шине с NV 8704, начинает мигать светодиод "8" до тех пор, пока связь не будет восстановлена.







Для работы совместно с NV 8704 необходимо снять перемычку «В».

Для подключения внешнего управляемого устройства служат клеммы RELAY OUT. Перемычка NC/NO задает состояние реле при отсутствии питания. NC – нормально замкнуто, NO – нормально разомкнуто. **Перемычка X** управляет изменением состояния реле при подаче питания: при надетой перемычке – есть инверсия состояния, при неустановленной – нет.

Соедините лицевую часть NV 8526 с подложкой, вставив верхнюю часть, а затем защелкните нижнюю часть.









5. Функции кнопок и светодиодов

5.1 Функции кнопок

Кнопка	Функция	Пояснения
<0-9>	Цифровые кнопки	Ввод кодов доступа. Ввод программных адресов и новых значений.
*	Выбор программируемого параметра	Выбор программируемого параметра, а также выход из режима программирования
#	Подтверждение ввода	Используется после ввода нескольких последовательных значений (например: при вводе кода доступа или новых значений параметров). Устройство не воспримет ввод кода, пока не будет нажата кнопка #.
	Отправка сообщения «Пожарная тревога»	Продолжительное нажатие (>2сек).
	Отправка сообщения «Медицинская тревога»	Продолжительное нажатие (>2сек).
	Отправка сообщения «Panic»	Продолжительное нажатие (>2сек).
	Режим программирования NV 8526	Зажмите для входа в режим программирования NV 8526
	Быстрая и частичная постановка	Продолжительное нажатие (>2сек)
	Не используется в данной версии	

5.1 Функции светодиодов при работе с NV 8704.

(Функции светодиодов в режиме «шифроустройство» см. п. 8)

Индикатор	Функция	Пояснения
1...16	Значение параметра	Состояние зон, разделов, кодов пользователей, передатчика NV 8704
	Состояние «ОТКРЫТО»	Выбранный раздел не на охране, его зоны не нарушены *
	Состояние «ЗАКРЫТО»	Выбранный раздел на охране.
 мигает	Неисправность NV 8704 или тампера	На NV 8704 появилась неисправность
	Неисправность NV 8704 или тампера	Неисправность была просмотрена
	Режим программирования	Клавиатура находится в режиме программирования
	Программирование кодов пользователей / Индикация "Пожар"	Клавиатура находится в режиме программирования кодов пользователей / При работе: в нормальном режиме не горит, горит при сигнале внимание на пожарном датчике в любом из разделов, мигает при сигнале пожар в любом из разделов
	Режим просмотра состояния NV 8704	Режим просмотра событий, просмотра глобального раздела
	Режим шифроустройство	Автономная работа NV 8526
	Глобальный раздел	Клавиатура отображает состояние разделов от 1 до 16

* Если включена опция “Постановка с открытой дверью”, то светодиод  будет гореть даже при нарушенных зонах “Вход/выход” и “Проходная”. Для большей информации обратитесь к руководству по эксплуатации на NV 8704.

6. Программирование 8526 для работы совместно с NV 8704

Существует два режима программирования:



- режим программирования для задания настроек работы клавиатуры
- режим программирования кодов пользователей

Для входа в каждый режим программирования необходим свой 4-значный пароль.

Для режима программирования клавиатуры требуется код инсталлятора.

Для режима программирования кодов требуется мастер-код (пользовательский код номер 1).

По умолчанию оба кода заданы 1234. Для сброса кодов обратитесь к п.6.9.

Программирование параметров работы NV 8526

6.1 Вход в режим программирования NV 8526

Нажмите и удерживайте кнопку  на клавиатуре.

Загорятся светодиоды  и .

Эти светодиоды будут гореть во время программирования NV 8526.

Введите код инсталлятора - по умолчанию 1234.

Загорится светодиод .

При отсутствии нажатий на клавиши в течение 1 минуты или при вводе неверного кода инсталлятора клавиатура автоматически выйдет из режима программирования.

6.2 Назначение адреса NV 8526

Если к NV 8704 подключено несколько клавиатур NV 85XX, для них требуется задать разные адреса системной шины для избежания конфликтов в работе. По умолчанию стоит адрес 1. Для работы совместно с другими устройствами, использующими системную шину, выбор адреса не требуется.

Зайдите в режим программирования и нажмите 1.

Загорится светодиод . Светодиод  погаснет.

Загорится один из светодиодов 1-16, показывающий адрес NV 8526 в настоящий момент.

Введите необходимый адрес (от 1 до 16) и нажмите #. Для назначения адресов 10..16 введите комбинацию *0 для 10 раздела, *1 – 11 и т.д. и нажмите #.

6.3 Назначение раздела для постановки/снятия и индикации зон

Выберите раздел для управления и индицирования состояние зон светодиодами 1..16,  и .

Для просмотра состояния зон других разделов и управления ими обратитесь к п.7.3

Зайдите в режим программирования и нажмите 2.

Загорится светодиод . Светодиод  погаснет.

Загорится один из светодиодов 1-16, показывающий текущий раздел.

Введите необходимый раздел (от 1 до 16) и нажмите #. Для назначения разделов 10..16 введите комбинацию *0 для 10 раздела, *1 – 11 и т.д. и нажмите #. Для назначения глобального раздела нажмите 0 и #.

Для отмены действия нажмите *.

6.3 Включение/выключение тампера

Включение/выключение внутреннего тампера. По умолчанию отключено.

Зайдите в режим программирования и нажмите 3.

Загорится светодиод . Светодиод  погаснет.

Светодиод 1 показывает текущее состояние. Горит – функция включена, не горит – выключена.

Для изменения состояния нажмите клавишу 1, затем # для выхода.

6.5 Изменение кода инсталлятора

Зайдите в режим программирования и нажмите 4.

Загорится светодиод . Светодиод  погаснет.

Введите 4 цифры нового кода и нажмите #. Для отмены действия нажмите *.

Нажмите # для выхода из программирования NV 8526.

6.6 Сброс настроек клавиатуры по умолчанию

Установите переключку С и подайте питание на NV 8526.

Через 10 секунд все настройки будут сброшены по умолчанию.

Программирование кодов пользователей

 Для входа в режим программирования кодов пользователей все разделы NV 8704 должны быть сняты с охраны

6.7 Программирование кодов пользователей

Нажмите *5 и введите мастер-код - код номер 1 (по умолчанию 1234).

Загорятся светодиоды  и .

Светодиоды 1-16 показывают, какие номера кодов пользователей уже запрограммированы.

Номер пользователя передается при отправке события о постановке/снятии раздела

Введите две цифры номера кода (например, для кода 3 необходимо ввести 03).

Загорится светодиод .

Загорится светодиод . Светодиод  погаснет.



Введите 4 цифры кода или * для удаления кода.

Загорится светодиод . Светодиод  погаснет.

Для ввода следующего кода введите две цифры номера кода или нажмите #. для выхода

6.8 Назначение кодам пользователей разделов

Нажмите *5 и введите мастер-код

Загорятся светодиоды  и .

Светодиоды 1-16 показывают, какие номера кодов пользователей уже запрограммированы.

Введите 98.

Загорится светодиод .

Введите две цифры кода, которому необходимо назначить разделы.

Загорится светодиод . Светодиод  погаснет.



Светодиоды 1-16 покажут, каким разделам назначен этот код. Для включения или выключения разделов нажимайте цифры 1-9 и *0 для 10, *1 для 11 и т.д..

Для сохранения нажмите #, для отмены нажмите *.

Для назначения разделов следующему коду введите 98 и две цифры номера кода или нажмите # для выхода.

6.9 Назначение кодам пользователей прав

Нажмите *5 и введите мастер-код

Загорятся светодиоды  и .

Светодиоды 1-16 показывают, какие номера кодов пользователей уже запрограммированы.

Введите 99.

Загорится светодиод .

Введите две цифры кода, которому необходимо назначить права.

Загорится светодиод . Светодиод  погаснет.

Выберите кнопками 1-8 права, назначенные для этого кода.

При этом светодиоды 1-8 показывают текущий выбор

цифра 8 - код может ставить и снимать передатчик с охраны

цифра 7 – код имеет право обхода зон

цифра 1 - код может добавлять новые коды

Для сохранения нажмите #, для отмены нажмите *.

Для назначения прав следующему коду введите 99 и две цифры номера кода или нажмите # для выхода.

6.10 Очистка памяти кодов

Очистка памяти кодов происходит при сбросе настроек NV 8704. Для сброса настроек NV 8704 обратитесь к руководству по эксплуатации NV 8704.

7. Управление NV 8704 с помощью NV 8526

7.1 Постановка/снятие с охраны раздела NV 8704

7.1.1 Для постановки на охрану раздела введите четырехзначный код, внесенный в память клавиатуры

Светодиоды  и  изменят свое состояние.

Начнется звуковой отсчет задержки на выход на всех NV 8526, приписанных к этому разделу.

Если раздел не готов к постановке, прозвучит соответствующий звуковой сигнал.

Для досрочного выключения звукового отсчета нажмите любую кнопку.

7.1.2 Для снятия с охраны NV 8704 введите четырехзначный код, внесенный в память клавиатуры

Светодиоды  и  изменят свое состояние.

При выключенной функции «Сброс тревоги вместе со снятием с охраны», если за период охраны в разделе произошла тревога, то после ввода кода снятия, раздел снимется с охраны, но световая сигнализация продолжит мигать. Для её выключения введите код снятия с охраны еще раз.



8. При снятии с охраны кодом 63 вместе с отчетом о снятии придет отчет о снятии под принуждением E121.

Код события постановки/снятия с клавиатуры - E/R 402



При постановке радиобрелоком под охрану ставятся сразу все разделы, назначенные для данного пользователя. При постановке кодом пользователя с клавиатуры под охрану ставится только раздел в который индицируется клавиатурой. Для постановки нескольких разделов необходимо последовательно переходить в нужный раздел (см. п.7.3) и вводить код пользователя или перейти в глобальный раздел (см. п. 7.4) и ввести код пользователя.

7.2 Быстрая постановка

Для постановки под охрану должен гореть индикатор . Если индикатор  не горит убедитесь, что зоны не

нарушены или выполнен обход зон (п.7.3) Для постановки под охрану нажмите и удерживайте кнопку .

Начнется звуковой отсчет задержки на выход на всех NV 8526, приписанных к этому разделу.

7.3 Обход зон

Введите *1 + код пользователя. Код пользователя должен иметь право обхода зон.



Загорится светодиод , светодиод  будет мигать.

Введите две цифры номера зоны для тех зон, для которых необходимо включить обход.

Зоны, для которых включен обход, будут отображаться светодиодами.

Нажмите # для выхода.

Поставьте раздел на охрану.

Если в разделе в режиме охраны присутствуют обойденные зоны, то вместе с горящим светодиодом  мигает светодиод .

После снятия с охраны обход для всех зон отключается.

7.4 Частичная постановка

Для постановки под охрану должен гореть индикатор . Если индикатор  не горит убедитесь, что зоны не

нарушены или выполнен обход зон (п.7.3) Для постановки под охрану нажмите и удерживайте .

Начнется звуковой отсчет задержки на выход на всех NV 8526, приписанных к этому разделу.

После постановки автоматически будет выполнен обход зон типа «Проходная» и «Мгновенная»



7.4 Принудительная постановка

Система может быть поставлена под охрану при нарушенных зонах. Для принудительной постановки введите *72 + код пользователя. Пользователь должен иметь право обхода зон. При этом все нарушенные зоны будут автоматически обойдены. При восстановлении обойденной зоны она будет взята под охрану.

7.5 Переход в другой раздел



По умолчанию клавиатура находится в разделе, который был запрограммирован в п.6.3. переход между разделами может осуществляться двумя способами:

- для разделов 1-8 зажмите и удерживайте клавишу нужного раздела до второго звукового сигнала. На 2 сек.

загорятся светодиоды  и , а индикаторы 1-16 покажут, в какой раздел вы переходите.

После этого индикаторы NV 8526 начнут показывать состояние зон, приписанных к данному разделу.

- для разделов 1-16 нажмите и удерживайте * до второго звукового сигнала.

На 5 сек. загорятся светодиоды  и , а индикаторы 1-16 покажут, в каком разделе вы находитесь.

Наберите номер раздела, в который хотите перейти. Для разделов 1-9 нужно нажать одну кнопку, для разделов 10-16 – две. Индикаторы 1-16 покажут, в какой раздел вы переходите.



После этого индикаторы NV 8526 начнут показывать состояние зон, приписанных к данному разделу.

При отсутствии нажатий на клавиши, клавиатура автоматически вернется в свой раздел через 1 минуту.

7.6 Переход в глобальный раздел

В глобальном разделе светодиоды 1-16 показывают состояние всех разделов NV 8704.

Для перехода в глобальный раздел зажмите и удерживайте **клавишу *** до второго звукового сигнала, после чего **нажмите 0**. Так же возможен переход в глобальный раздел удержанием клавиши 9.

Загорятся светодиоды  и , а индикаторы 1-16 начнут показывать состояние разделов NV 8704.

При отсутствии нажатий на клавиши, клавиатура через 1 минуту автоматически вернется в раздел, запрограммированный в п.6.3

7.7 Возможность просмотра 64 зон NV 8704

Для просмотра зон необходимо нажать

*61 – для отображения зон с 1-16

*62 – для отображения зон с 17-32

*63 – для отображения зон с 33-48

*64 – для отображения зон с 49-64.

Для того чтобы задать отображение зон по умолчанию

-Нажмите и удерживайте 

-введите мастер код

-для отображения по умолчанию зон 1-16 введите 81, зон 17-32 введите 82, зон 33-48 введите 83, зон 49-64 введите 84

-нажмите #

7.8 Просмотр неисправностей NV 8704

Нажмите *2.

Загорится светодиод 

Светодиоды 1-7 показывают наличие неисправностей на NV 8704

1 – пропадание AC 220V

2 – низкий уровень питание на входе +12V

3 – неисправность сирены

4 – неисправность +12B OUT

5 – неисправность GSM сети

6 – тампер внешнего модуля

7 – неисправность радиопередатчика

При отсутствии нажатий на клавиши, клавиатура через 10 секунд автоматически вернется в раздел, запрограммированный в п.6.3

7.9 Просмотр состояния и событий NV 8704.

7.9.1 Индикация состояния GSM сети и отправки отчетов.

Нажмите *0.

Загорится светодиод 

Светодиоды показывают текущие события на NV 8704

- 1- 5 уровень сигнала
 - 8 пропадание сети GSM
 - 9 открыта GPRS-сессия в GSM-сети
 - 10 установка соединения с приемной стороной (если модем не зарегистрирован в сети, то отправка начнется сразу после регистрации модема в сети)
 - 11 установлено GPRS-соединение с приемной стороной, идет передача данных
- по окончании отправки отчета светодиоды 10 - 11 гаснут
- 16 если отправка отчета была неудачной, светодиод будет гореть до окончания следующей отправки отчета.

7.9.2 Просмотр событий



Нажмите *3

Загорится светодиод 

Светодиоды показывают зоны NV 8704, нарушенные за последний период охраны.

7.10 Функция тревожной кнопки

NV 8526 позволяет отправить три кода тревожных сообщений. Каждому тревожному сообщению соответствует отдельная кнопка на клавиатуре. При нажатии кнопки в текущем разделе клавиатуры фиксируется тревога, на NV 8704 включается световая и звуковая сигнализация.

-  – событие “Пожарная тревога”, код Contact ID E115
-  – событие “Медицинская тревога”, код Contact ID E100
-  – событие “Panic”, код Contact ID E120

7.11 Сброс питания пожарных шлейфов NV 2124

NV 2124 является расширителем NV 8704 для подключения шлейфов двухпроводных пожарных извещателей.

Клавиатура NV 8526 имеет функцию сброса питания шлейфов для восстановления исходного состояния пожарных извещателей после их сработки.

Нажмите *70. Питание на всех входах NV 2124 пропадет на 10 секунд

7.12 Сброс буфера событий NV 8704

Для сброса буфера событий NV 8704 введите [*][71][мастер код]. Произойдет сброс буфера событий аналогичный сбросу при использовании перемычки EF (см. инструкцию на NV 8704).



7.13 Управление встроенным реле

Для управления реле требуется ввести *9[польз.код]# или нажать кнопку управления устройством на радиобрелоке. Работа реле задается перемычками NC/NO, X (см. п.4). По умолчанию реле срабатывает на 3 секунды, при вводе команды можно задать время включения 10,20..50 секунд. В течение работы реле NV 8526 не индицирует состояние разделов.

7.13.1 Управление релейным выходом в моностабильном режиме.

По умолчанию задержка на выход составляет 3 сек.



Нажмите *9

Загорятся светодиоды  и 

Введите пользовательский код

Введите время работы 10, 20..50 секунд нажатием кнопки 1, 2..5 соответственно. Если требуется 3-секундное включение, пропустите этот пункт.

Нажмите #

Светодиоды  и  начнут мигать, начнется звуковой отсчет работы реле.

По окончании работы клавиатура вернется к режиму индикации до включения реле.

7.13.2 Управление релейным выходом в бистабильном режиме.

Для использования бистабильного режима необходимо: после введения кода пользователя дополнительно нажать кнопку «0» и нажать «#». Для отключения бистабильного режима необходимо ввести код пользователя и нажать «#». Либо если требуется мгновенное переключение реле - нажать «код» «0» «#».

7.14 Режим «Дверной колокольчик»

Для активации режима «Дверной колокольчик» нажмите *4.

В данном режиме клавиатура NV 8526 будет выдавать три быстрых звуковых сигнала при нарушении и восстановлении зон NV 8704, для которых установлен флаг «Колокольчик». По умолчанию данный флаг установлен для зон с логикой работы «Вход/выход» и «Периметр». В состоянии «под охраной» данный режим не активен.

Для выхода из режима нажмите *4.

8.Активация входов клавиатуры.

Активация входов клавиатуры производится при программировании NV 8704.

9.Режим “Шифроустройство”

Клавиатура NV 8526 может работать автономно без NV 8704 в режиме шифроустройства.

Для выбора режима “Шифроустройство” установите перемычку «В» при отключенном питании.

В этом режиме доступно управление реле и функция “тихой” тревожной кнопки. Клеммы I/O1, COM задействованы для подключения кнопки «выход», клеммы I/O2, +12V – для подключения сигнализации, клеммы «Relay OUT» для подключения э/м замков и проч.

9.1 Управление NV 8526 в режиме “Шифроустройство”.

Активация выхода "Relay Out" производится введением кода с клавиатуры, либо кнопкой "выход", подключенной к клеммам I/O1, COM. Релейный выход "Relay Out" может работать в моностабильном (с задержкой 3,10,20...до 50 сек) и бистабильном режимах. Тип контактов "Relay Out" задается перемычкой «NC NO». Начальное состояние реле задается перемычкой «X». При надетой перемычке – на реле не подано питание (т.е. при вводе кода реле ВКЛючается, изменяя контакты NC NO на противоположные). При снятой – на реле подано питание (т.е. при вводе кода реле ВЫКЛючается, изменяя контакты NC NO на противоположные).

9.2 Использование моностабильного и бистабильного режимов.

Для работы реле по указанной ниже логике необходимо отключить режим эмуляции ТМ (п.10.1). В противном случае, реле работает по логике описанной в п.7.13.

9.2.1 Управление релейным выходом в моностабильном режиме.

По умолчанию задержка на выход составляет 3 сек. Для увеличения задержки необходимо: после введения кода пользователя дополнительно нажать кнопку 1,2...5 для увеличения задержки на 10, 20... 50 секунд и нажать «#». При введении кода пользователя и «#» время задержки будет составлять 3 сек.

9.2.2 Управление релейным выходом в бистабильном режиме.

Для использования бистабильного режима необходимо: после введения кода пользователя дополнительно нажать кнопку «0» и нажать «#». Для отключения бистабильного режима необходимо ввести код пользователя и нажать «#», либо нажать кнопку "выход" – через 3 секунды после нажатия реле переключится. Либо если требуется мгновенное переключение реле - нажать «код» «0» «#».

9.3. Управление кнопкой "выход"

При нажатии на кнопку "выход", активируется релейный выход "Relay Out" в моностабильном режиме и выключается через 3 секунды после отпускания кнопки.

9.4 Схема подключения устройств к шифроустройству

Выбор типа замка осуществляется перестановкой перемычки в положение NC (для электромагнитных замков) и NO (для электро- механических замков и защелок).

9.5 Функция “тихой” тревожной кнопки и тампера

Для подачи сигнала тревоги служат кнопки 🔥➕🛡️, а также встроенный тампер (для работы тампера его необходимо активировать. См. п.8.6.2).

При объявлении тревоги выключается выход «I/O 2» и загорается соответствующий светодиод.

При нажатии кнопки 🔥 загорится светодиод 🔥, для кнопок ➕🛡️ - светодиод Ⓜ, для тампера – мигает ⚠️

При нажатии кнопки «#» NV 8526 возвращается в исходное состояние.
Выход «I/O 2» - нормально замкнут (NC), при сработке от кнопок, либо от тампера контакты размыкаются.

9.5.1 Режим «LOCKOUT»

При неправильном вводе кода 3 раза подряд 8526 переходит в режим «Lockout». В этом режиме все клавиши NV 8526 становятся нечувствительными на 2 минуты, при этом загорается светодиод ⚠️





Схема подключения устройств к шифроустройству

9.6 Программирование NV 8526 в режиме “Шифроустройство”

9.6.1 Вход в режим программирования

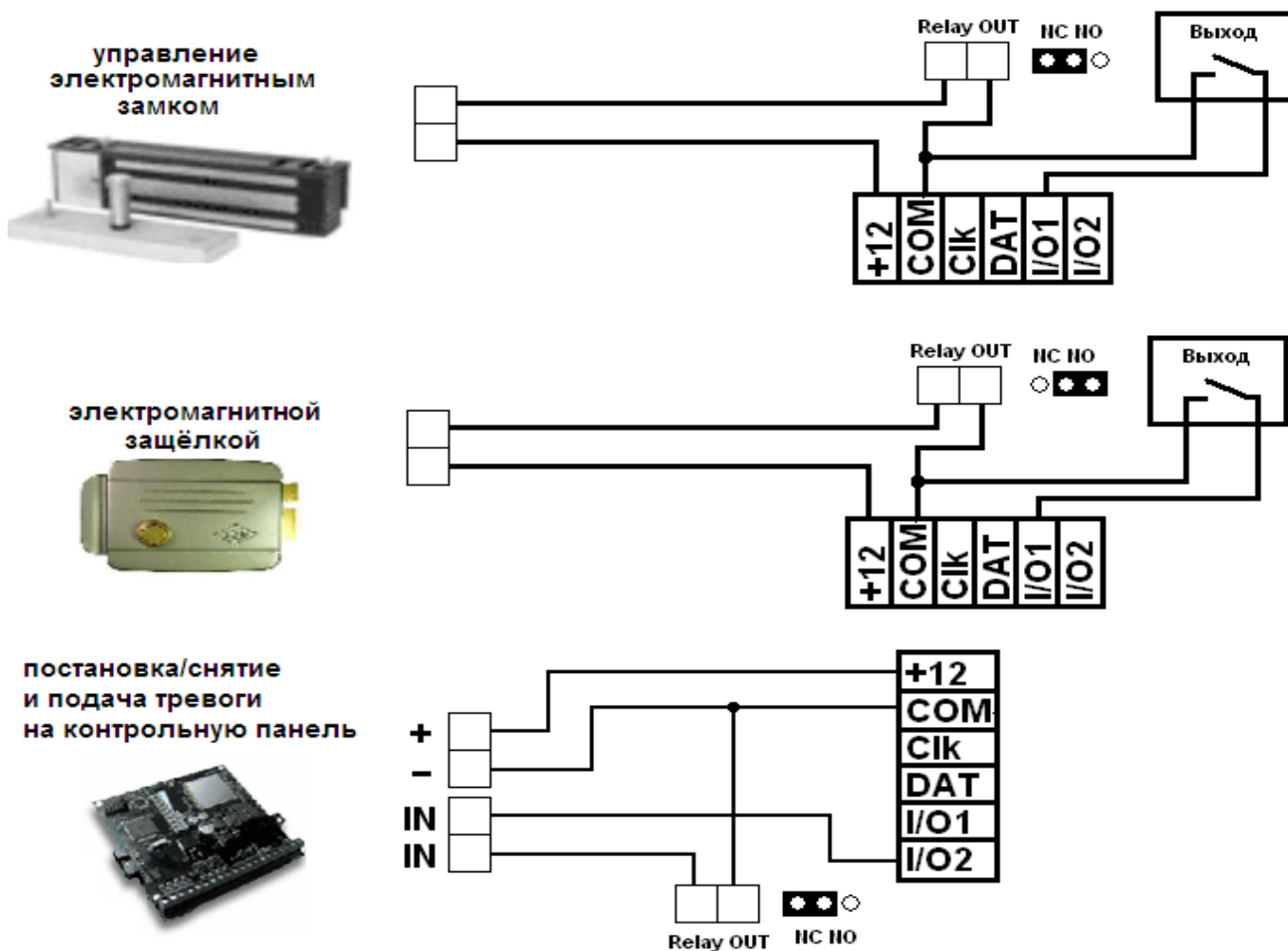
Нажмите и удерживайте кнопку  на клавиатуре.

Загорятся светодиоды  и .

Эти светодиоды будут гореть во время программирования NV 8526.

Введите мастер-код - по умолчанию 1234.

Загорится светодиод .

При отсутствии нажатий на клавиши в течение 1 минуты или при вводе неверного кода клавиатура автоматически выйдет из режима программирования.

9.6.2 Включение/выключение тампера

Включение/выключение внутреннего тампера. По умолчанию отключено.

Зайдите в режим программирования и нажмите 3.

Загорится светодиод . Светодиод  погаснет.

Светодиод 1 показывает текущее состояние. Горит – функция включена, не горит – выключена.

Для изменения состояния нажмите клавишу 1, затем # для выхода.

9.6.3 Изменение мастер-кода

Зайдите в режим программирования и нажмите 4.

Загорится светодиод . Светодиод  погаснет.

Введите 4 цифры нового мастер-кода и нажмите #. Для отмены действия нажмите *.

9.6.4 Добавление новых пользовательских кодов

В память NV 8526 можно записать до 64 пользовательских кодов.

Зайдите в режим программирования и нажмите 5.

Загорится светодиод . Светодиод  погаснет.

Светодиоды 1-16 показывают наличие в памяти пользовательских кодов 1-16.

Введите две цифры номера нового кода. Например, для кода 8 введите 08.

Введите 4 цифры нового кода и нажмите # для подтверждения.

Введите 2 цифры номера следующего кода или нажмите # для выхода.

9.6.5 Включение/выключение бистабильного режима

Зайдите в режим программирования и нажмите 6.

Загорится светодиод . Светодиод  погаснет.

Светодиод 1 показывает текущее состояние. Горит – функция включена, не горит – выключена.

Для изменения состояния нажмите клавишу 1, затем # для выхода.



9.6.6 Сброс настроек клавиатуры по умолчанию

Установите переключку С и подайте питание на NV 8526.



Через 10 секунд все настройки будут сброшены по умолчанию.

9.7 Индикация в режиме шифроустройство.

9.7.1 Работа в моностабильном режиме

В моностабильном режиме при активированном реле мигает светодиод  и бужер издает короткие звуковые сигналы. При выключенном реле горит .

9.7.2 Работа в бистабильном режиме

В бистабильном режиме при включении/выключении реле прозвучат три коротких звуковых сигнала. При активированном реле горит светодиод , при выключенном .

10. Функция “Эмуляция ТМ”

При включенной функции NV 8526 каждый 4-хзначный код преобразует в код Touch Memory стандарта iButton DS1990, имитируя поднесение ключа ТМ к считывателю. Один и тот же 4-хзначный код преобразуется в один и тот же код Touch Memory. С включенной функцией NV 8526 может быть использован вместо считывателей ключей для любых контроллеров Touch Memory.



Функция “Эмуляция ТМ” доступна при работе NV 8526 в режиме “Шифроустройство”.
См. п. 9.

10.1 Включение/выключение функции “Эмуляция ТМ”

Войдите в режим программирования.

Для входа в режим программирования нажмите и удерживайте кнопку  на клавиатуре.

Загорятся светодиоды  и .

Эти светодиоды будут гореть во время программирования NV 8526.

Введите мастер-код - по умолчанию 1234.

Загорится светодиод .

Войдя в режим программирования, нажмите 7.

Загорится светодиод . Светодиод  погаснет.

Светодиод 1 показывает текущее состояние. Горит – функция включена, не горит – выключена.

Для изменения состояния нажмите клавишу 1.

Для выхода из режима программирования дважды нажмите #.

При отсутствии нажатий на клавиши в течение 1 минуты или при вводе неверного кода клавиатура автоматически выйдет из режима программирования.

10.2 Подключение NV 8526 с включенной функцией “Эмуляция ТМ”

Клавиатура NV 8526 с включенной функцией “Эмуляция ТМ” может быть подключена к любому контроллеру ТМ.

Подключите источник питания 12В к клеммам “+12В” и “СОМ”.

Клемма “DATA” аналогична красному кабелю считывателя ТМ.

Клемма “СОМ” аналогична черному кабелю считывателя ТМ.

11.Обновление прошивки.

Предусмотрена возможность для самостоятельного обновления прошивки устройства.

Для обновления необходима программа NV Prog и файл прошивки с расширением *.hhx.

Эту программу и новую прошивку Вы можете получить в технической поддержке (см. п.13) или на сайте НАВИГАРД.РФ

12.Комплектация.

Клавиатура NV 8526	1 шт.
Крепеж.....	1 шт.
Картонная упаковка.....	1 шт.
Руководство по эксплуатации	1 шт.

13.Свидетельство о приемке.

Клавиатура NV 8526 s/n _____ соответствует конструкторской документации ТУ 4372-001-66044737-06 и признана годной к эксплуатации.

Дата выпуска: _____

М.П.

14.Гарантии производителя и сертификаты.

ООО “Навигард” гарантирует соответствие NV 8526 требованиям пожарной безопасности при соблюдении потребителем условий и правил эксплуатации, установленных настоящим Руководством.

NV 8526 имеет сертификат №С-RU.АБ16.В.00029 от 15.10.2015 года, подтверждающий соответствие требованиям Технического Регламента Пожарной Безопасности (Федеральный закон от 22.07.2008 № 123-ФЗ).
Официальный срок службы NV 8526 - 3 года.

Гарантийный срок эксплуатации - 12 месяцев, но не более 18 месяцев со дня изготовления.

Гарантия не распространяется на изделие, компоненты которого имеют механические повреждения или следы самостоятельного ремонта.

15.Техническая поддержка.

ООО “Навигард” Россия, 236000, г. Калининград ул. Черняховского д.6.

Тел./факс: (4012) 578-900, (4012) 38-68-66;

Сайт: навигард.рф / www.navigard.ru

E-mail: tech@navigard.ru